

Fiche technique :

BENNE A BETON

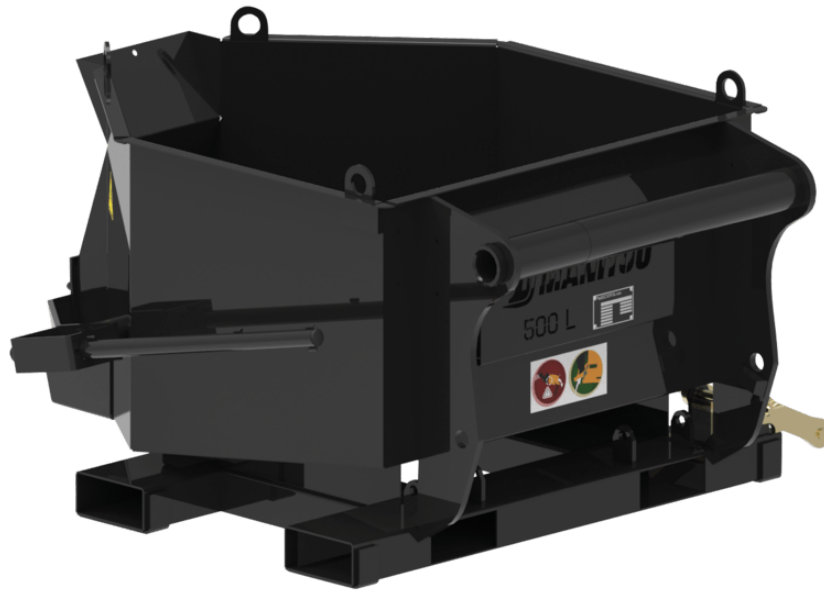



Bénéfices client

- Benne adaptée aux besoins des professionnels de la construction.
- Accessoire compact permettant le travail dans les embrasures de fenêtres.
- Polyvalent, pour béton et mortier.
- En option : ouverture hydraulique pour un déchargement contrôlé ("H").
- En option : tube flexible ("G") (1 m / 3 ft, Ø 200 mm / 8 in) pour une excellente précision.







Caractéristiques techniques

- Capacité 500 L / 18 ft³.
- Monté sur chariot (position avant) ou sur fourche (déchargement frontal et latéral).
- Fourreaux : 170 x 75 mm / 7 in x 3 in.
- Sécurité : accessoire muni d'un système de blocage de fourche.
- Composants bien protégés.
- BBHG 500 MRT : équipé d'une valve d'équilibrage.

Caractéristiques techniques		BB 500	BB 500 MRT	BBG 500	BBH 500	BBHG 500	BBHG 500 MRT
Distance du centre de gravité (mm)		556	555	598	578	618	621
Capacités							
Capacité nominale (kg)		1200	1200	1200	1200	1200	1200
Capacité en dôme (l)		500	500	500	500	500	500
Poids							
Poids (kg)		191	191	201	200	210	211
Poids et dimensions							
Hauteur hors tout (mm)	h17	776	776	776	776	776	776
Longueur hors-tout (mm)	l1	1466	1466	1466	1466	1466	1466
Largeur (mm)		1216	1216	1220	1110	1110	1110
Paramètres de travail							
Equipement Machine		✕	✕	✕			
Type d'ouverture		Manuelle	Manuelle	Manuelle	Hydraulique	Hydraulique	Hydraulique
Goulotte flexible		Non	Non	Oui	Non	Oui	Oui

Compatibilité machine		BB 500	BB 500 MRT	BBG 500	BBH 500	BBHG 500	BBHG 500 MRT
Numéro de référence		52000637	-	52000639	52000638	52000640	-
MT 420 H		X	-	-	X	-	-
MT 625 e		X	-	X	X	X	-
MT 625 H		X	-	X	X	X	-
MT 625 H Comfort		X	-	X	X	X	-
MT 625 HA		X	-	X	X	X	-
MT 730 H		X	-	X	X	X	-
MT 735 75D ST5		X	-	X	X	X	-
MT 930 H		X	-	X	X	X	-
MT 930 HA		X	-	X	X	X	-
MT 935 75D ST5		X	-	X	X	X	-
MT 1135 75 D		X	-	X	X	X	-
MT 1135 H 100D		X	-	X	X	X	-
MT 1335 75D ST5		X	-	X	X	X	-
MT 1335 100D ST5		X	-	X	X	X	-
MT 1335 H 75D ST5		X	-	X	X	X	-
MT 1335 H 100D ST5		X	-	X	X	X	-
MT-X 735		X	-	X	X	X	-
MT-X 1135		-	-	X	X	X	-
MT-X 1440		X	-	X	X	X	-
MT-X 1440 A		X	-	X	X	X	-
MT-X 1840		X	-	X	X	X	-
MT-X 1840 A		X	-	X	X	X	-
MXT 840 K		X	-	-	-	-	-
MXT 840 P		X	-	-	-	-	-
MXT 1740 K		X	-	-	-	-	-
MXT 1740 P		X	-	-	-	-	-
MT 733 Easy OLD		X	-	X	X	X	-
MT 933 Easy OLD		X	-	-	-	X	-
MT 1033 easy OLD		X	-	X	X	X	-
MT 1135 OLD		X	-	X	X	X	-
MT 1135 H easy ST5 OLD		X	-	X	X	X	-
MT 1135 ST5 OLD		X	-	X	X	X	-
MT 1335 OLD		X	-	X	X	X	-
MT 1335 ST5 OLD		X	-	X	X	X	-
MT 1440 OLD		X	-	X	X	X	-
MT 1440 A OLD		X	-	X	X	X	-
MT 1440 HA OLD		X	-	X	X	X	-
MT 1840 OLD		X	-	X	X	X	-
MT 1840 A OLD		X	-	X	X	X	-
MT 1840 HA OLD		X	-	X	X	X	-
Numéro de référence E-RECO		-	52000642	-	-	-	52000643
MRT 1645 75		-	X	-	-	-	X
MRT 1645 115		-	X	-	-	-	X
MRT 1845 75		-	X	-	-	-	X
MRT 1845 115		-	X	-	-	-	X
MRT 2145 115		-	X	-	-	-	X
MRT 2260		-	X	-	-	-	X
MRT 2260 e		-	X	-	-	-	X
MRT 2545 115		-	X	-	-	-	X
MRT 2570		-	X	-	-	-	X
MRT 2660		-	X	-	-	-	X
MRT 2660 e		-	X	-	-	-	X
MRT 3060		-	X	-	-	-	X
MRT 3570		-	X	-	-	-	X
MRT 3570 ES		-	X	-	-	-	X
MRT-X 1645		-	X	-	-	-	X
MRT-X 1845		-	X	-	-	-	X
MRT-X 2145		-	X	-	-	-	X
MRT-X 2260		-	X	-	-	-	X
MRT-X 2545		-	X	-	-	-	X
MRT-X 2570		-	X	-	-	-	X
MRT-X 2660		-	X	-	-	-	X

Compatibilité machine	BB 500	BB 500 MRT	BBG 500	BBH 500	BBHG 500	BBHG 500 MRT
MRT-X 3060	-	X	-	-	-	X
MRT-X 3570	-	X	-	-	-	X
MRT-X 3570 ES	-	X	-	-	-	X
MRT 1640 Easy T4 S2 360° OLD	-	X	-	-	-	X
MRT 1840 Easy T4 S2 360° OLD	-	X	-	-	-	X
MRT 1840 Easy T4 S2 400° OLD	-	X	-	-	-	X
MRT 2145 Easy T4 S2 360° OLD	-	X	-	-	-	X
MRT 2145 Easy T4 S2 400° OLD	-	X	-	-	-	X
MRT 2150 Privilège Plus OLD	-	X	-	-	-	X
MRT 2470 Privilège Plus OLD	-	X	-	-	-	X
MRT 2545 Easy T4 S2 360° OLD	-	X	-	-	-	X
MRT 2545 Easy T4 S2 400° OLD	-	X	-	-	-	X
MRT 2550 Privilège Plus OLD	-	X	-	-	-	X
MRT 3050 Privilège Plus OLD	-	X	-	-	-	X
MRT-X 1840 Easy 360° OLD	-	X	-	-	-	X
MRT-X 1840 Easy 400° OLD	-	X	-	-	-	X
MRT-X 2150 Privilège Plus OLD	-	X	-	-	-	X
MRT-X 2470 Privilège Plus OLD	-	X	-	-	-	X
MRT-X 2545 Easy 360° OLD	-	X	-	-	-	X
MRT-X 2545 Easy 400° OLD	-	X	-	-	-	X
MRT-X 2550 Privilège Plus OLD	-	X	-	-	-	X
MRT-X 3050 Privilège Plus OLD	-	X	-	-	-	X

TABLEAU DES SYMBOLES					
	Aucune prédisposition requise		Ligne hydraulique en tête de flèche		Retour hydraulique au réservoir
	Prédisposition électrique		Prédisposition nacelle		Prédisposition pinces à pneus, pinces à vérins



 **MANITOU**
HANDLING YOUR WORLD

Siège Social

B.P. 249 - 430 rue de l'Aubinière

44150 Ancenis Cedex - France

Tel: +33 (0)2 40 09 10 11 - Fax: +33 (0)2 40 09 10 97

www.manitou.com



Cette publication présente le descriptif des versions et possibilités de configuration des produits Manitou qui peuvent différer en équipement. Les équipements présentés dans cette brochure peuvent être de série, en option, ou non disponibles suivant les versions. Manitou se réserve le droit, à tout moment et sans préavis, de modifier les spécifications décrites et représentées. Les spécifications portées n'engagent pas le constructeur. Pour plus de détails, contactez votre concessionnaire Manitou. Document non contractuel. Présentation des produits non contractuelle. Liste des spécifications non exhaustive. Les logos ainsi que l'identité visuelle de l'entreprise sont la propriété de Manitou et ne peuvent être utilisés sans autorisation. Tous droits réservés. Les photos et schémas contenus dans la présente brochure ne sont fournis qu'à des fins de consultation et à titre indicatif.

Manitou BF SA - Société anonyme à conseil d'administration - Capital social : 39 668 399 euros - 857 802 508 RCS Nantes