

Technische fiche :

BALENKLEM VOOR INTENSIEF GEBRUIK



Voordelen voor de klant

- Eenvoudig en efficiënt accessoire.
- De afgeronde tanden zorgen voor een precieze en propere penetratie in de baal.
- Grijpt 2 ronde balen of 3 rechthoekige tegelijkertijd.
- Een drager met bajonettanden zorgt voor een excellente stabiliteit bij het manipuleren van rechthoekige balen.

Technische kenmerken

- Gesmeede en afgeronde tanden 2x4.
- Gesynchroniseerde sluiting.
- Uitstekende hefcapaciteit van 1800 kg / 3969 lb.
- Om 1 of 2 ronde balen met een maximaal diameter van 1,8 m / 6 ft te verhandelen.
- Om 2 rechthoekige balen met een hoogte van elk 1,2 m / 4 ft te verhandelen.
- Om 3 rechthoekige balen met een hoogte van elk 0,8 m / 3 ft te verhandelen.
- In optie: tandhouder bajonet 2 tanden 680 mm / 27 in Ø 35 mm / 1 in ref. 790521 - kit service wisselstukken.

[De 3D-foto bovenaan deze pagina is to odniesienie P2BG 2x4 - 790518].

Hoedanigheid		Lower Tines	P2B6 2x4
Capaciteit (kg)		-	1800
Gewicht			
Gewicht (kg)		35	283
Gewicht en afmetingen			
Totale hoogte (mm)	h17	-	1776
Totale lengte (mm)	l1	680	1047
Breedte (mm)		-	1090
Lengte armen (mm)		-	600
Operationele parameters			
Machine-apparatuur		-	
Tanden / Vingers		2	2 / 4
Opening minimum (mm)		-	150
Opening maximum (mm)		-	1770

Machine compatibiliteit		Lower Tines	P2B6 2x4
Referentienummer		790521	790518
ALT950		X	X
MLA-T 533-145 V+ - ST5		X	X
MLT 630-115		X	X
MLT 630-115 V		X	X
MLT 630-115 V CP		X	X
MLT 635-130 PS+		-	X
MLT 635-140 V+		-	X
MLT 730-115 V		X	X
MLT 730-115 V CP		X	X
MLT 733-115 LSU		X	X
MLT 737-130 PS+		X	X
MLT 741-130 PS+		X	X
MLT 741-140 V+		X	X
MLT 841-145 PS+		X	X
MLT 850-145 V+		X	X
MLT 937-115		-	X
MLT 961-160 V+ L		X	X
MLT 1041-145 PS+L		X	X
MLFX 732		X	X
MLFX 735 T LSU		X	X
MLFX 735 T LSU (70 KW)		X	X
MLFX 737-130 PS+		X	X
MLFX 741 T LSU		-	X
MLFX 841 - 145 PS+		X	X
MLFX 850-145 V+		X	X
MLFX 961-160 V+ L		X	X
MLFX 1041-145 PS+L		X	X
MLT 630-105 ST4 OLD		X	X
MLT 630-105 V CP ST4 OLD		X	X
MLT 630-105 V ST4 OLD		X	X
MLT 635-130 PS+ ST4 OLD		X	X
MLT 635-140 V+ ST4 OLD		-	X
MLT 730-115 V CP ST4 OLD		X	X
MLT 730-115 V ST4 OLD		X	X
MLT 733-115 OLD		X	X
MLT 733-115 LSU ST4 OLD		X	X
MLT 733-115 ST4 OLD		X	X
MLT 737-130 PS+ ST4 OLD		X	X
MLT 741-140 V+ ST4 OLD		X	X
MLT 840-145 PS+ OLD		X	X
MLT 940-140 V+ ST4 OLD		X	X
MLT 961-145 V+ L OLD		X	X
MLT 1040-145 PS+ L OLD		X	X
MLFX 737-130 PS+ OLD		-	X
MLFX 741-140 V+ S1 OLD		X	X
MLFX 840-140 PS+ OLD		X	X
MLFX 961-145 V+ L OLD		X	X
MLFX 1035 LT LSU OLD		X	X
MLFX 1040-140 PS+ L OLD		X	X

TABEL VAN SYMBOLEN					
	Geen aanleg vereist		Hydraulische leiding		Hydraulische retour naar tank
	Elektrische voorbereiding		Voorpositionering platform		Voorpositionering bandenlichter, cilinderlichter

Balenklem voor intensief gebruik - Tekening met afmetingen

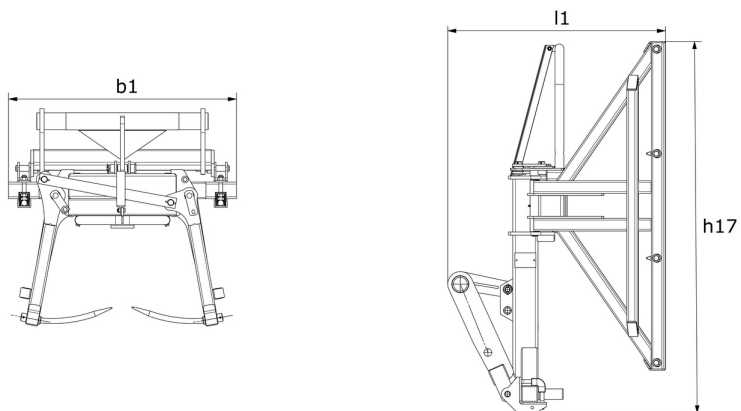



 **MANITOU**
HANDLING YOUR WORLD

Hoofdkantoor

B.P. 249 - 430 rue de l'Aubinière

44150 Ancenis Cedex - Frankrijk

Tel.: 00 33 (0)2 40 09 10 11 - Fax: 00 33 (0)2 40 09 10 97

www.manitou.com



Deze brochure beschrijft versies en configuratie-opties voor Manitou-producten die met verschillende apparatuur kunnen worden uitgerust. De uitrusting die in deze brochure wordt beschreven, kan standaard, optioneel of niet leverbaar zijn, afhankelijk van de uitvoering. Manitou behoudt zich het recht voor om de weergegeven en beschreven specificaties op elk moment en zonder kennisgeving vooraf te wijzigen. De fabrikant is niet aansprakelijk voor de gegeven specificaties. Neem voor meer informatie contact op met uw Manitou-dealer. Niet-contractueel document. De productbeschrijvingen kunnen afwijken van de werkelijke producten. De lijst met specificaties is niet allesomvattend. De logo's en visuele identiteit van het bedrijf zijn eigendom van Manitou en mogen niet zonder toestemming worden gebruikt. Alle rechten voorbehouden. De foto's en diagrammen in deze brochure zijn uitsluitend bedoeld voor raadpleging en informatie.

MANITOU BF SA - Naamloze vennootschap met raad van bestuur - Aandeelkapitaal: 39.668.399 euro - 857 802 508 RCS Nantes