

Технический паспорт ТЕХНИЧЕСКОЕ ОПИСАНИЕ :

# ЗАХВАТ ДЛЯ ТЮКОВ **-INTENSIVE-**



## Технические характеристики

- Закругленные кованые зубья 2 x 4.
- Синхронизированное закрытие.
- Высокая грузоподъемность 1800 кг.
- Захват одного или двух круглых тюков диаметром не более 1,80 м.
- Захват двух прямоугольных тюков высотой 1,2 м.
- Захват трех прямоугольных тюков высотой 0,8 м каждый.
- Опция: 2 нижние пики длиной 680мм, диаметром 35 мм, артикул 790521 – заказ через отдел запасных частей.







[3D-фотография в верхней части этой страницы - ссылка P2BG 2x4 - 790518].

## Потребительские преимущества

- Легкий и чистый захват тюков.
- Экономия времени и конкурентоспособное навесное оборудование.
- Захват обрабатывает два круглых или три прямоугольных тюка одновременно.
- Идеальная стабильность при работе с квадратными тюками с опциональными нижними пиками.

Грузоподъемность		P2BG 2x4	Нижние зубья
Грузоподъемность (kg)		1800	-
Вес			
Общий вес (kg)		283	35
Вес и размеры			
Общая высота (mm)		h17	1776
Общая длина (mm)		l1	1047
Ширина (mm)			1090
Длина плеча (mm)			600
Рабочие характеристики			
Оборудование машины			-
Зубья / Пальцы		2 / 4	2
Минимальное раскрытие (mm)		150	-
Максимальное раскрытие (mm)		1770	-

Совместимость с машинами		P2BG 2x4	Нижние зубья
Артикул		790518	790521
ALT950		X	X
MLA-T 533-145 V+ - ST5		X	X
MLT 630-115 (S1)		X	X
MLT 630-115 (S2)		X	-
MLT 630-115 V (S1)		X	X
MLT 630-115 V (S2)		X	-
MLT 630-115 V CP (S1)		X	X
MLT 630-115 V CP (S2)		X	-
MLT 635-130 PS+ (S1)		X	-
MLT 635-130 PS+ (S2)		X	-
MLT 635-140 V+ (S1)		X	-
MLT 635-140 V+ (S2)		X	-
MLT 730-115 V (S1)		X	X
MLT 730-115 V (S2)		X	-
MLT 730-115 V CP (S1)		X	X
MLT 730-115 V CP (S2)		X	-
MLT 733-115		X	X
MLT 733-115 (S2)		X	-
MLT 733-115 LSU (S1)		X	X
MLT 737-130 PS+ (S1)		X	X
MLT 738-130 PS+ (S1)		X	-
MLT 741-130 PS+ (S1)		X	X
MLT 741-140 V+ (S1)		X	X
MLT 742-130 PS+ (S1)		X	-
MLT 742-140 V+ (S1)		X	-
MLT 841-145 PS+		X	X
MLT 850-145 V+		X	X
MLT 937-115 (S1)		X	-
MLT 940-140 V+ (S2)		X	-
MLT 961-160 V+ L		X	X
MLT 1041-145 PS+L		X	X
MLFX 732		X	X
MLFX 735 T LSU		X	X
MLFX 735 T LSU (70 KW)		X	X
MLFX 738-130 PS+ (S1)		X	-
MLFX 741 T LSU		X	-
MLFX 841 - 145 PS+		X	X
MLFX 850-145 V+		X	X
MLFX 961-160 V+ L		X	X
MLFX 1035 LT LSU		X	X
MLFX 1041-145 PS+L		X	X
MLT 630-105 ST4 <b>OLD</b>		X	X
MLT 630-105 V CP ST4 <b>OLD</b>		X	X
MLT 630-105 V ST4 <b>OLD</b>		X	X
MLT 635-130 PS+ ST4 <b>OLD</b>		X	X
MLT 635-140 V+ ST4 <b>OLD</b>		X	-
MLT 730-115 V CP ST4 <b>OLD</b>		X	X
MLT 730-115 V ST4 <b>OLD</b>		X	X
MLT 733-115 LSU ST4 <b>OLD</b>		X	X
MLT 733-115 ST4 <b>OLD</b>		X	X
MLT 737-130 PS+ ST4 <b>OLD</b>		X	X
MLT 741-140 V+ ST4 <b>OLD</b>		X	X
MLT 840-145 PS+ <b>OLD</b>		X	X
MLT 940-140 V+ ST4 <b>OLD</b>		X	X
MLT 961-145 V+ L <b>OLD</b>		X	X
MLT 1040-145 PS+ L <b>OLD</b>		X	X
MLFX 737-130 PS+ <b>OLD</b>		X	-
MLFX 737-130 PS+ (S2) <b>OLD</b>		X	X
MLFX 741-140 V+ S1 <b>OLD</b>		X	X
MLFX 840-140 PS+ <b>OLD</b>		X	X
MLFX 961-145 V+ L <b>OLD</b>		X	X
MLFX 1040-140 PS+ L <b>OLD</b>		X	X

ТАБЛИЦА СИМВОЛОВ					
	Не требуется предрасположенность		Гидравлическая линия		Гидравлическое возвращение в бак
	Электрическая предрасположенность		Предрасположение платформы		Предрасположение манипулятора шин, манипулятора цилиндров

## Захват для тюков -Intensive- - габаритный чертеж

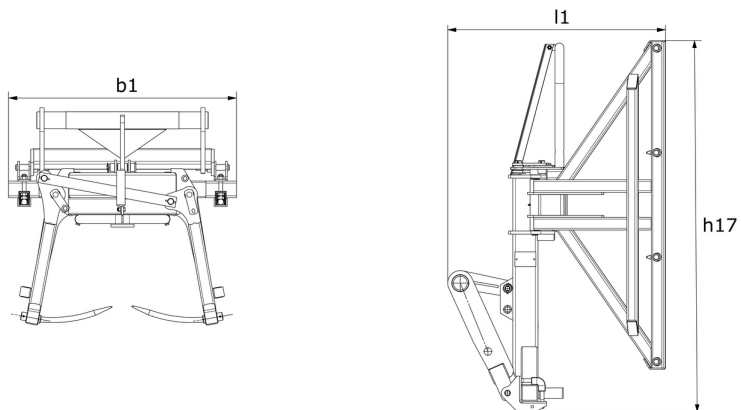



# **MANITOU**

## **HANDLING YOUR WORLD**

### Головной офис

В.Р. 249 - 430 rue de l'Aubinière

44150 Ancenis Cedex - France (Франция)

Телефон: 00 33 (0)2 40 09 10 11 - Факс: 00 33 (0)2 40 09 10 97

[www.manitou.com](http://www.manitou.com)



В данной брошюре описываются версии конфигурации и опции продуктов Manitou, которые могут отличаться в зависимости от оборудования. Описанное в данной брошюре оборудование может, в зависимости от версии, быть стандартным, опциональным или недоступным. Компания Manitou оставляет за собой право в любое время изменять приведенные и описанные характеристики без предварительного уведомления. Указанные технические характеристики не являются обязательными для производителя. Для получения дополнительной информации обратитесь к своему дилеру Manitou. Этот документ не имеет обязывающего, договорного характера. Описание продукции не имеет обязывающего, договорного характера. Список технических характеристик не является исчерпывающим. Логотипы и средства визуальной идентификации являются собственностью Manitou, их несанкционированное использование запрещено. Все права защищены. Фотографии и схемы в этой брошюре предоставлены только для ознакомления и в качестве справочной информации.

Manitou BF SA – Компания с ограниченной ответственностью и советом директоров – Акционерный капитал: 39 668 399 евро – Номер 857 802 508 в Реестре коммерсантов и предприятий Нанта