

Технический паспорт ТЕХНИЧЕСКОЕ ОПИСАНИЕ :

# ЗАХВАТ ДЛЯ УПАКОВАННЫХ КВАДРАТНЫХ ТЮКОВ



## Технические характеристики

- Самосмазывающиеся противоизносные втулки для долгого срока службы навесного оборудования.
- Высокая грузоподъемность: от 800 до 1000 кг.
- Сварное моноблочное шасси.
- CLBW 800: подходит для упакованных тюков диаметром от 0,85 до 1,45 м.
- CLBW 1500: подходит для упакованных тюков диаметром от 1 до 1,7 м.







## Потребительские преимущества

- Простое в использовании и конкурентоспособное навесное оборудование.
- Мощный цилиндр двойного действия позволяет работать с очень тяжелыми тюками.
- Закругленный шарнирно-сочлененный захват спроектирован так, чтобы подходить по форме к любому тюку.
- Гладкая конструкция позволяет избежать разрыва упаковочной пленки.

Грузоподъемность		CLBW 800	CLBW 1500
Грузоподъемность (kg)		800	1500
Вес			
Общий вес (kg)		227	251
Вес и размеры			
Общая высота (mm)	h17	810	810
Общая длина (mm)	l1	1386	1490
Ширина (mm)		1587	1587
Рабочие характеристики			
Оборудование машины			
Минимальное раскрытие (mm)		249	510
Максимальное раскрытие (mm)		1503	1846
Макс. диаметр (1 упакованный тюк) (mm)		1450	1700
Мин. диаметр (1 упакованный тюк) (mm)		850	1000

Совместимость с машинами		CLBW 800	CLBW 1500
Артикул		52000813	52001012
ALT950		-	X
MLA-T 533-145 V+ - ST5		-	X
MLT 420-60 H		X	X
MLT 625-75 H		X	X
MLT 625 e		X	X
MLT 630-115 (S1)		X	X
MLT 630-115 (S2)		X	X
MLT 630-115 V (S1)		X	X
MLT 630-115 V (S2)		X	X
MLT 630-115 V CP (S1)		X	X
MLT 630-115 V CP (S2)		X	X
MLT 635-130 PS+ (S1)		X	X
MLT 635-130 PS+ (S2)		X	X
MLT 635-140 V+ (S1)		X	X
MLT 635-140 V+ (S2)		X	X
MLT 730-115 V (S1)		X	X
MLT 730-115 V (S2)		X	X
MLT 730-115 V CP (S1)		X	X
MLT 730-115 V CP (S2)		X	X
MLT 733-115		X	X
MLT 733-115 (S2)		X	X
MLT 733-115 LSU (S1)		X	X
MLT 737-130 PS+ (S1)		X	X
MLT 738-130 PS+ (S1)		X	X
MLT 741-130 PS+ (S1)		X	X
MLT 741-140 V+ (S1)		X	X
MLT 742-130 PS+ (S1)		X	X
MLT 742-140 V+ (S1)		X	X
MLT 841-145 PS+		-	X
MLT 850-145 V+		-	X
MLT 937-115 (S1)		X	X
MLT 940-140 V+ (S1)		X	X
MLT 940-140 V+ (S2)		X	X
MLT 961-160 V+ L		-	X
MLT 1041-145 PS+L		X	X
MLFX 625-75 H		X	X
MLFX 732		X	X
MLFX 735 T LSU		X	X
MLFX 738-130 PS+ (S1)		X	X
MLFX 741 T LSU		-	X
MLFX 841 - 145 PS+		-	X
MLFX 850-145 V+		-	X
MLFX 961-160 V+ L		-	X
MLFX 1035 LT LSU		-	X
MLFX 1041-145 PS+L		X	X
MLT 630-105 ST4 <b>OLD</b>		X	X
MLT 630-105 V CP ST4 <b>OLD</b>		X	X
MLT 630-105 V ST4 <b>OLD</b>		X	X
MLT 635-140 V+ ST4 <b>OLD</b>		X	X
MLT 730-115 V CP ST4 <b>OLD</b>		X	X
MLT 733-115 LSU ST4 <b>OLD</b>		X	X
MLT 733-115 ST4 <b>OLD</b>		X	X
MLT 737-130 PS+ ST4 <b>OLD</b>		X	X
MLT 741-140 V+ ST4 <b>OLD</b>		X	X
MLT 840-145 PS+ <b>OLD</b>		-	X
MLT 845-100 H <b>OLD</b>		-	X
MLT 845-120 <b>OLD</b>		-	X
MLT 940-140 V+ ST4 <b>OLD</b>		X	X
MLT 1040-145 PS+ L <b>OLD</b>		-	X
MLFX 737-130 PS+ <b>OLD</b>		X	X
MLFX 737-130 PS+ (S2) <b>OLD</b>		X	X

Совместимость с машинами	CLBW 800	CLBW 1500
MLT-X 741-140 V+ S1 <b>OLD</b>	X	X
MLT-X 840-140 PS+ <b>OLD</b>	-	X
MLT-X 845-120 <b>OLD</b>	-	X
MLT-X 845-120 H <b>OLD</b>	-	X
MLT-X 961-145 V+ L <b>OLD</b>	-	X
MLT-X 1040-140 PS+ L <b>OLD</b>	-	X

ТАБЛИЦА СИМВОЛОВ					
	Не требуется предрасположенность		Гидравлическая линия		Гидравлическое возвращение в бак
	Электрическая предрасположенность		Предрасположение платформы		Предрасположение манипулятора шин, манипулятора цилиндров

## Захват для упакованных квадратных тюков - габаритный чертеж

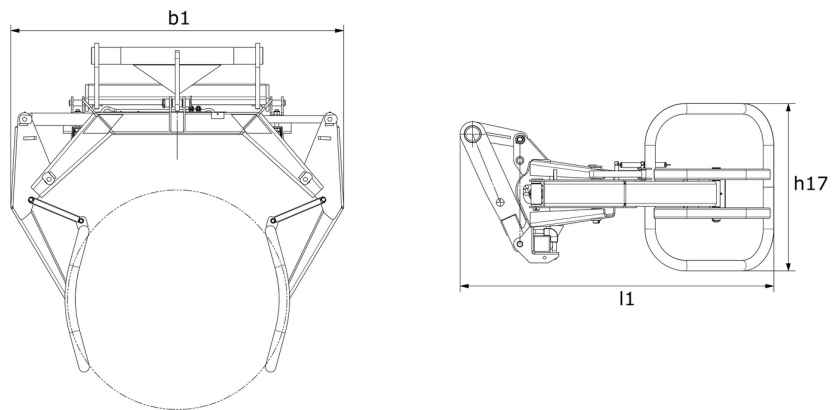

**Головной офис**

В.Р. 249 - 430 rue de l'Aubinière

44150 Ancenis Cedex - France (Франция)

Телефон: 00 33 (0)2 40 09 10 11 - Факс: 00 33 (0)2 40 09 10 97

[www.manitou.com](http://www.manitou.com)

В данной брошюре описываются версии конфигурации и опции продуктов Manitou, которые могут отличаться в зависимости от оборудования. Описанное в данной брошюре оборудование может, в зависимости от версии, быть стандартным, опциональным или недоступным. Компания Manitou оставляет за собой право в любое время изменять приведенные и описанные характеристики без предварительного уведомления. Указанные технические характеристики не являются обязательными для производителя. Для получения дополнительной информации обратитесь к своему дилеру Manitou. Этот документ не имеет обязывающего, договорного характера. Описание продукции не имеет обязывающего, договорного характера. Список технических характеристик не является исчерпывающим. Логотипы и средства визуальной идентификации являются собственностью Manitou, их несанкционированное использование запрещено. Все права защищены. Фотографии и схемы в этой брошюре предоставлены только для ознакомления и в качестве справочной информации.

Manitou BF SA – Компания с ограниченной ответственностью и советом директоров – Акционерный капитал: 39 668 399 евро – Номер 857 802 508 в Реестре коммерсантов и предприятий Нанта