

Технический паспорт ТЕХНИЧЕСКОЕ ОПИСАНИЕ :

ВИЛЫ ДЛЯ НАВОЗА С ЗАХВАТОМ ПОВЫШЕННОГО ОБЪЕМА



Технические характеристики

- Большой объем 2000 л.
- Ограничители вращения захвата обеспечивают долгий срок службы гидроцилиндров.
- Верхние и нижние зубья на болтах для легкого обслуживания.
- Для производства используется высококачественная износостойкая и высокопрочная сталь.
- Зубья: диаметр 45 мм, 939 мм.
- Нижние зубцы: диаметр 45мм, 1100 мм.
- Адаптированы под солоmistый навоз (плотностью до 700кг/м3).

Потребительские преимущества

- Мощное и эффективное навесное оборудование.
- Отличная видимость благодаря инновационному дизайну.
- Лучшее решение для работы с навозом.
- Улучшенная конструкция позволяет работать вплотную к стене.
- Универсальное навесное оборудование, позволяющее также работать с квадратными тюками.

Грузоподъемность		FMG 2100 / 1800 только Великобритания и Ирландия		FMG 2450 / 2000	
Грузоподъемность (kg)		1260		1400	
Вместимость купола (l)		1800		2000	
Вес					
Общий вес (kg)		510		686	
Вес и размеры					
Общая длина (mm)	l1	1352		1381	
Длина вил (mm)	l	990		990	
Ширина (mm)		2100		2435	
Высота с закрытым ковшом (mm)	h33	1223		1201	
Рабочие характеристики					
Оборудование машины					
Зубья / Пальцы		4 / 10		5 / 12	
Минимальное расстояние между вилами (mm)	b5	221		210	
Максимальное расстояние между вилами (mm)	b5	637		554	

Совместимость с машинами		FMG 2100 / 1800 только Великобритания и Ирландия		FMG 2450 / 2000	
Артикул		52000082		790534	
MLT 630-115 (S1)		X		-	
MLT 630-115 V (S1)		X		-	
MLT 630-115 V CP (S1)		X		-	
MLT 635-130 PS+ (S1)		-		X	
MLT 635-130 PS+ (S2)		-		X	
MLT 635-140 V+ (S1)		-		X	
MLT 635-140 V+ (S2)		-		X	
MLT 733-115		-		X	
MLT 733-115 (S2)		-		X	
MLT 733-115 LSU (S1)		-		X	
MLT 737-130 PS+ (S1)		-		X	
MLT 738-130 PS+ (S1)		-		X	
MLT 741-130 PS+ (S1)		-		X	
MLT 741-140 V+ (S1)		-		X	
MLT 742-130 PS+ (S1)		-		X	
MLT 742-140 V+ (S1)		-		X	
MLT 841-145 PS+		-		X	
MLT 850-145 V+		-		X	
MLT 940-140 V+ (S1)		-		X	
MLT 940-140 V+ (S2)		-		X	
MLT 961-160 V+ L		-		X	
MLT 1041-145 PS+L		-		X	
MLFX 732		-		X	
MLFX 735 T LSU		-		X	
MLFX 738-130 PS+ (S1)		-		X	
MLFX 741 T LSU		-		X	
MLFX 841 - 145 PS+		-		X	
MLFX 850-145 V+		-		X	
MLFX 961-160 V+ L		-		X	
MLFX 1041-145 PS+L		-		X	
MLT 630-105 ST4 OLD		X		-	
MLT 630-105 V CP ST4 OLD		X		-	
MLT 630-105 V ST4 OLD		X		-	
MLT 635-130 PS+ ST4 OLD		-		X	
MLT 635-140 V+ ST4 OLD		-		X	
MLT 733-115 LSU ST4 OLD		-		X	
MLT 733-115 ST4 OLD		-		X	
MLT 737-130 PS+ ST4 OLD		-		X	
MLT 741-140 V+ ST4 OLD		-		X	
MLT 840-145 PS+ OLD		-		X	
MLT 940-140 V+ ST4 OLD		-		X	
MLT 961-145 V+ L OLD		-		X	
MLT 1040-145 PS+ L OLD		-		X	
MLFX 737-130 PS+ OLD		-		X	
MLFX 737-130 PS+ (S2) OLD		-		X	
MLFX 741-140 V+ S1 OLD		-		X	
MLFX 840-140 PS+ OLD		-		X	
MLFX 961-145 V+ L OLD		-		X	
MLFX 1040-140 PS+ L OLD		-		X	

ТАБЛИЦА СИМВОЛОВ					
	Не требуется предрасположенность		Гидравлическая линия		Гидравлическое возвращение в бак
	Электрическая предрасположенность		Предрасположение платформы		Предрасположение манипулятора шин, манипулятора цилиндров

Вилы для навоза с захватом повышенного объема - габаритный чертеж

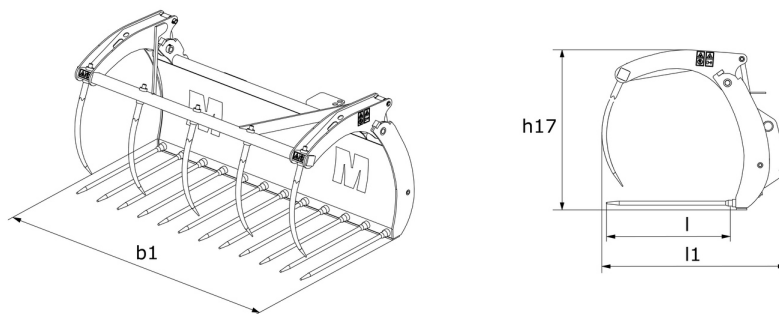



Головной офис

В.Р. 249 - 430 rue de l'Aubinière

44150 Ancenis Cedex - France (Франция)

Телефон: 00 33 (0)2 40 09 10 11 - Факс: 00 33 (0)2 40 09 10 97

www.manitou.com



В данной брошюре описываются версии конфигурации и опции продуктов Manitou, которые могут отличаться в зависимости от оборудования. Описанное в данной брошюре оборудование может, в зависимости от версии, быть стандартным, опциональным или недоступным. Компания Manitou оставляет за собой право в любое время изменять приведенные и описанные характеристики без предварительного уведомления. Указанные технические характеристики не являются обязательными для производителя. Для получения дополнительной информации обратитесь к своему дилеру Manitou. Этот документ не имеет обязывающего, договорного характера. Описание продукции не имеет обязывающего, договорного характера. Список технических характеристик не является исчерпывающим. Логотипы и средства визуальной идентификации являются собственностью Manitou, их несанкционированное использование запрещено. Все права защищены. Фотографии и схемы в этой брошюре предоставлены только для ознакомления и в качестве справочной информации.

Manitou BF SA – Компания с ограниченной ответственностью и советом директоров – Акционерный капитал: 39 668 399 евро – Номер 857 802 508 в Реестре коммерсантов и предприятий Нанта