

Ficha técnica :

ROUND BALE CLAMP (COMPACT MACHINES)

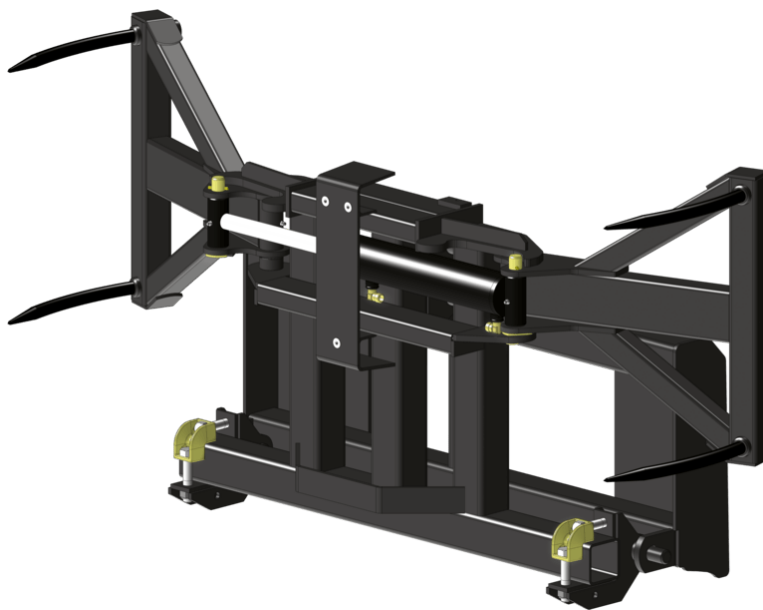

Benefícios para o cliente

- Attachment designed for the handling of round bales.
- Allows an easy and clean handling







Características técnicas

- Can be used for square bales.
- Synchronized arms with 4 forged teeth each.

MANITOU GROUP ATTACHMENTS

| Technical characteristics | | CLBR 2x2 / 800 | |
|---------------------------------------|-----|---|-------|
| Distância do centro de gravidade (mm) | | | 341 |
| Capacities | | | |
| Capacidade (kg) | | | 800 |
| Weight | | | |
| Peso (kg) | | | 150 |
| Weight and dimensions | | | |
| Altura total (mm) | h17 | | 869 |
| Comprimento total (mm) | l1 | | 910 |
| Largura (mm) | | | 1090 |
| Working Parameters | | | |
| Equipamento da máquina | |  | |
| Dentes / Dedos | | | 2 / 2 |
| Abertura mínima (mm) | | | 780 |
| Abertura máxima (mm) | | | 1583 |
| Afastamento mínimo do garfo (mm) | b5 | | 150 |

| Máquina de compatibilidades | | CLBR 2x2 / 800 | |
|--|--|----------------|-----------|
| All-Tach® estreito | | | N51502696 |
| All-Tach® | | | N51502631 |
| Engate de 4 pontos | | | N51502632 |
| Engate do tipo Euro | | | N51502633 |
| AL420 | | | X |
| AL430 | | | X |
| AL530 | | | X |
| AL550 | | | X |
| AL650 | | | X |
| AL750 | | | X |
| GCT 3-14 | | | X |
| GCT 3-14 + | | | X |
| MLA 4-50 H | | | X |
| MLA 4-50 H-C | | | X |
| MLA 5-50 H | | | X |
| MLA 5-60 H-Z | | | X |
| MLA 6-65 H-Z | | | X |
| MLA 7-75 H-Z | | | X |
| ULM 412 H | | | X |
| ULM 412 H | | | X |
| ULM 415 H | | | X |
| ULM 415 H | | | X |
| MLA 1-25 H OLD | | | X |
| MLA 3-35 H OLD | | | X |

| TABELA DE SÍMBOLOS | | | | | |
|---|--------------------------------|---|-----------------------------|---|---|
|  | Não é necessária predisposição |  | Linha hidráulica |  | Retorno hidráulico ao reservatório |
|  | Predisposição eléctrica |  | Predisposição da plataforma |  | Predisposição manipulador de pneus, do manipulador de cilindros |



 **MANITOU**
HANDLING YOUR WORLD

Sede Central

B.P. 249 - 430 rue de l'Aubinière
44150 Ancenis Cedex - France

Tél. : 00 33 (0)2 40 09 10 11 - Fax : 00 33 (0)2 40 09 10 97

www.manitou.com



Esta publicação apresenta uma descrição das versões e possibilidades de configuração dos produtos Manitou que podem possuir equipamentos diferentes. Os equipamentos apresentados nesta brochura podem ser de série, opcionais ou não estarem disponíveis consoante as versões. A Manitou reserva-se o direito de modificar, em qualquer momento e sem pré-aviso, as especificações descritas e representadas. As especificações referidas não comprometem o fabricante. Para mais informações, contacte o seu concessionário Manitou. Documento não contratual. A apresentação e as imagens dos produtos não são contratuais. Os logótipos, assim como a identidade visual da empresa, são propriedade da Manitou e não podem ser utilizados sem autorização. Todos os direitos reservados. As fotografias e os esquemas contidos na presente brochura só são fornecidos para fins de consulta e a título indicativo.

Manitou BF SA - Sociedade anónima com conselho de administração - Capital social: 39 668 399 Euros - 857 802 508 RCS Nantes