

Ficha técnica :

PINCA PARA FARDOS REDONDOS (MAQUINAS COMPACTAS)

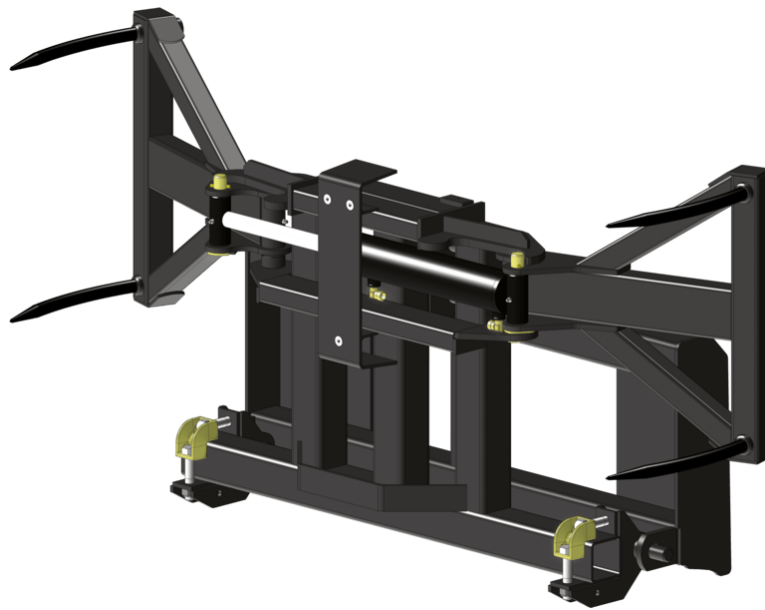

Benefícios para o cliente

- Configuração concebida para manuseio de fardos redondos.
- Permite uma manipulação fácil e limpa







Características técnicas

- Pode ser usado para fardos quadrados.
- Braços sincronizados com 4 dentes forjados cada.

MANITOU GROUP ATTACHMENTS

Características técnicas		CLBR 2x2 / 800
Distance to center of gravity (mm)		341
Capacidade		
Capacidade (kg)		800
Weight		
Peso (kg)		150
Peso e dimensões		
Comprimento total (mm)	l1	910
Altura total (mm)	h17	869
Largura (mm)		1090
Parâmetros de trabalho		
Equipamento da máquina		
Dentes / Dedos		2 / 2
Abertura mínima (mm)		780
Abertura máxima (mm)		1583
Espaçamento mínimo do garfo (mm)	b5	150

Máquina de compatibilidades	CLBR 2x2 / 800
All-Tach® estreito	N51502696
All-Tach®	N51502631
Engate de 4 pontos	N51502632
Engate do tipo Euro	N51502633
AL420	X
AL430	X
AL530	X
AL550	X
AL650	X
AL750	X
GCT 3-14	X
GCT 3-14 +	X
MLA 4-50 H	X
MLA 4-50 H-C	X
MLA 5-50 H	X
MLA 5-60 H-Z	X
MLA 6-65 H-Z	X
MLA 7-75 H-Z	X
ULM 412 H	X
ULM 412 H	X
ULM 415 H	X
ULM 415 H	X
MLA 1-25 H OLD	X
MLA 3-35 H OLD	X

TABELA DE SÍMBOLOS					
	Não é necessária predisposição		Linha hidráulica		Retorno hidráulico ao reservatório
	Predisposição eléctrica		Predisposição da plataforma		Predisposição manipulador de pneus, do manipulador de cilindros



Sede Central

B.P. 249 - 430 rue de l'Aubinière

44150 Ancenis Cedex - France

Tél. : 00 33 (0)2 40 09 10 11 - Fax : 00 33 (0)2 40 09 10 97

www.manitou.com



Esta publicação apresenta uma descrição das versões e possibilidades de configuração dos produtos Manitou que podem possuir equipamentos diferentes. Os equipamentos apresentados nesta brochura podem ser de série, opcionais ou não estarem disponíveis consoante as versões. A Manitou reserva-se o direito de modificar, em qualquer momento e sem pré-aviso, as especificações descritas e representadas. As especificações referidas não comprometem o fabricante. Para mais informações, contacte o seu concessionário Manitou. Documento não contratual. A apresentação e as imagens dos produtos não são contratuais. Os logótipos, assim como a identidade visual da empresa, são propriedade da Manitou e não podem ser utilizados sem autorização. Todos os direitos reservados. As fotografias e os esquemas contidos na presente brochura só são fornecidos para fins de consulta e a título indicativo.

Manitou BF SA - Sociedade anónima com conselho de administração - Capital social: 39 668 399 Euros - 857 802 508 RCS Nantes