

Karta danych technicznych :

CHWYTAK DO BEL KWADRATOWE OFOLIOWANYCH (MASZYNY KOMPAKTOWE)

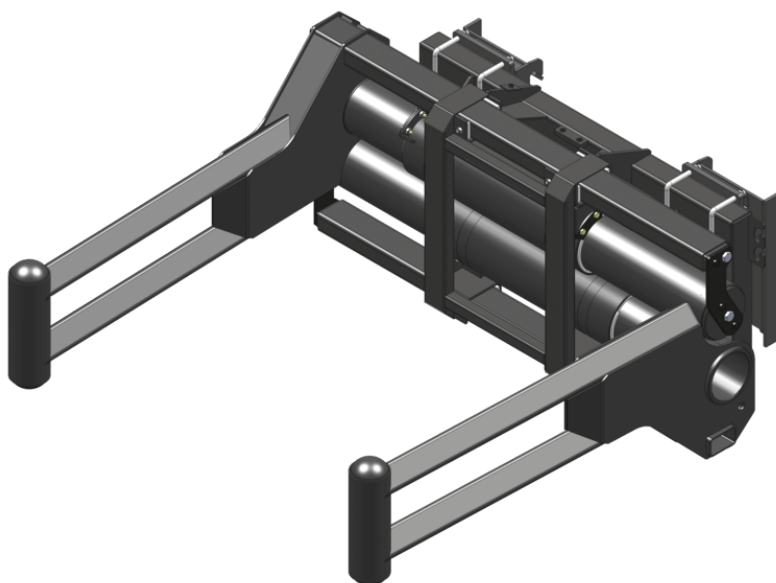

Korzyści dla klienta







- Konstrukcja rurowa, brak ryzyka uszkodzenia folii podczas transportu bel ofoliowanych.
- Szerokie rozwarście chwytaka do transportu dużych bel lub większej ilości materiału.
- Wysoka ochrona komponentów.
- Narzędzie wielozadaniowe: przeznaczone do transportu kwadratowych bel ofoliowanych, może również służyć do transportu standardowych bel kwadratowych lub bel okrągłych.

Charakterystyka techniczna

- Wytrzymała rama i komponenty do intensywnej pracy.
- Kinematyka teleskopowa, płynne ruchy i mocny chwyt.
- Zastosowanie uchwytów z Teflonu® - niższe koszty.
- Ogranicznik ciśnieniowy w standardzie.

Pojemność		CLBSW 2000 / 1000
Pojemność (kg)		1000
Weight		
Masa całkowita (kg)		477
Waga i wymiary		
Wysokość całkowita (mm)	h17	679
Długość ramienia (mm)		1811
Parametry robocze		
Wyposażenie maszyny		
Otwarcie minimalne (mm)		740
Otwarcie maksymalne (mm)		2090

Kompatybilność maszyn		CLBSW 2000 / 1000
All-Tach®		N51502694
Karetki 4-punktowa		N51502693
Karetki Euro		N51502692
AL650		X
AL750		X
ALT750		X
MLA 6-65 H-Z		X
MLA-T 516-75 H		X
ALT750 OLD		X
ALT750 OLD		X

TABELA SYMBOLI					
	Nie jest wymagana predyspozycja		Przewód hydrauliczny		Powrót oleju hydraulicznego do zbiornika
	Predyspozycja elektryczna		Predyspozycja platformy		Predyspozycja zacisków opon, zacisków cylindrów



Siedziba główna

B.P. 249 - 430 rue de l'Aubinière

44150 Ancenis Cedex - France

Tel: +33 (0)2 40 09 10 11 - Fax: +33 (0)2 40 09 10 97

www.manitou.com



Niniejsza publikacja opisuje wersje i możliwości konfiguracji produktów Manitou, które mogą różnić się wyposażeniem. Wyposażenie przedstawione w niniejszej broszurze może być standardowe, opcjonalne lub niedostępne w zależności od wersji. Manitou zastrzega sobie prawo do zmiany opisanych i przedstawionych specyfikacji w dowolnym momencie bez uprzedzenia. Przedstawione specyfikacje nie są wiążące dla producenta. Aby uzyskać więcej szczegółów, należy skontaktować się z dealerm Manitou. Dokument niebędący umową. Prezentacja i wizualizacje produktów nie są umowne. Loga i identyfikacja wizualna firmy są własnością Manitou i nie mogą być wykorzystywane bez zgody. Wszelkie prawa zastrzeżone. Zdjęcia i schematy zawarte w niniejszej broszurze służą wyłącznie celom poglądowym.
Manitou BF SA - Spółka akcyjna z Radą Dyrektorów - Kapitał zakładowy: 39 668 399 euro - 857 802 508 RCS Nantes