

Ficha técnica :

VARIOWINCH



Beneficios para el cliente

- Turns your telehandler into a crane.
- 4x faster than a standard Manitou 5 t / 11025 lb winch / 3x faster than a 3 t / 6615 lb one.
- Speed is continuously adapted to the load & operator's speed requirement.
- Max. speed 60 m/min / 197 ft/min (MRT 3255, no load, lifting).
- Easy steering from the cab or with the machine's remote control (optional).







Características técnicas

- Hydraulic motor + end of cable automatic movement stop.
- Oil immersed negative break.
- Patented variable speed concept.
- Autonomous, 100% hydraulic speed adaptation to load.
- Homologated swivel self locking hook.
- Winch storage stand with sleeves for yard handling.
- Note: dimensions below are given for winch placed on its stands ; working weight: 700 kg / 1544 lb.
- MRT Vision+ : significant hook speed increase through machine/attachment cooperation improvement.
- Limited capacity for MRT 3050.

[The 3D picture at the top of this page is the reference VARIOWINCH 7.2 t - 52576737].

| Características técnicas | | W 7200 V |
|----------------------------|-----|---|
| Altura de trabajo (mm) | h21 | 36000 |
| Capacidad | | |
| Capacidad (kg) | | 7200 |
| Weight | | |
| Peso (kg) | | 700 |
| Dimensiones | | |
| Alcance máx (mm) | | 238 |
| Peso y dimensión | | |
| Altura total (mm) | h17 | 2408 |
| Longitud total (mm) | l1 | 1200 |
| Presilla del cable | | 1 |
| Anchura (mm) | | 1223 |
| Fondo (mm) | p5 | 638 |
| Largo de cable (mm) | | 76000 |
| Parámetros de trabajo | | |
| Equipamiento de máquina | |  |
| Velocidad de gancho (m/mn) | | 60.60 |

| Compatibilidad de la máquina | | W 7200 V |
|------------------------------|--|----------|
| Número de referencia E-RECO | | 52735674 |
| MRT 2260 | | X |
| MRT 2260 e | | X |
| MRT 2570 | | X |
| MRT 2660 | | X |
| MRT 2660 e | | X |
| MRT 3060 | | X |
| MRT 3570 | | X |
| MRT 3570 ES | | X |
| MRT-X 2260 | | X |
| MRT-X 2570 | | X |
| MRT-X 2660 | | X |
| MRT-X 3060 | | X |
| MRT-X 3570 | | X |
| MRT-X 3570 ES | | X |

| TABLA DE SÍMBOLOS | | | | | |
|---|-------------------------------|---|---------------------------------|---|--|
|  | No se requiere predisposición |  | Línea hidráulica |  | Retomo al depósito de aceite hidráulico |
|  | Predisposición eléctrica |  | Predisposición de la plataforma |  | Predisposición manipulador de neumáticos, de cilindros |

Variowinch - Diagrama dimensional

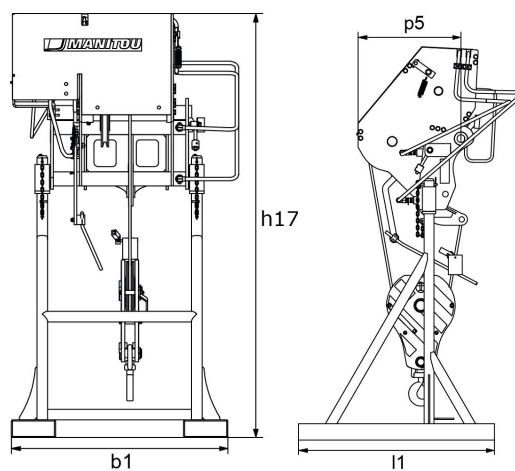



Oficina Central

B.P. 249 - 430 rue de l'Aubinière

44150 Ancenis Cedex - Francia

Tel.: 00 33 (0)2 40 09 10 11 - Fax: 00 33 (0)2 40 09 10 97

www.manitou.com



Esta publicación describe las versiones y posibilidades de configuración de los productos Manitou que puedan diferir en equipamiento. Los equipamientos presentados en este folleto pueden ser de serie, opcionales o no estar disponibles en algunas versiones. Manitou se reserva el derecho, en cualquier momento y sin previo aviso, de modificar las especificaciones descritas y representadas. Las especificaciones aportadas no comprometen al fabricante. Para más información, póngase en contacto con su concesionario Manitou. Documento no contractual. Presentación de los productos no contractual. Lista de especificaciones no exhaustiva. Los logos y la identidad visual de la empresa son propiedad de Manitou y no pueden ser utilizados sin autorización. Todos los derechos reservados. Las fotos y los esquemas contenidos en este folleto se ofrecen para consulta y a título indicativo solamente.

Manitou BF SA - Sociedad anónima con Consejo de Administración - Capital social: 39 668 399 euros - 857 802 508 RCS Nantes