

Scheda tecnica :

ARGANO IDRAULICO



Specifiche tecniche

- Motore idraulico + sensore di fine corsa idraulico in salita e discesa.
- Riduttore epicicloidale con freno negativo a dischi in bagno d'olio.
- Concetto brevettato di velocità variabile.
- Tiro in due taglie per una perfetta combinazione tra forza e velocità di sollevamento.
- Sicurezza: gancio girevole con linguetta di sicurezza omologato.
- Nota: le dimensioni seguenti sono indicate per l'argano posizionato sui supporti; peso di lavoro: 700 kg / 1544 lb.
- MRT Vision+: significativo aumento della velocità del gancio grazie al miglioramento della cooperazione macchina/attacco.
- Capacità limitata per MRT 3050.







[La foto 3D in cima a questa pagina è la referenza VARIOWINCH 7.2 t - 52576737].

Vantaggi per i clienti

- Trasforma il tuo sollevatore telescopico in una gru.
- 4 volte più veloce di un argano Manitou 5 t / 11025 lb standard / 3 volte più veloce di un 3 t / 6615 lb.
- La velocità viene continuamente adattata al carico.
- Facile sterzata dalla cabina o con il telecomando della macchina (opzionale).

Specifiche tecniche		W 7200 V
Altezza di lavoro (mm)	h21	36000
Capacità		
Capacità (kg)		7200
Weight		
Peso (kg)		700
Dimensions		
Sbraccio massimo (mm)		238
Peso e dimensioni		
Altezza (mm)	h17	2408
Lunghezza totale (mm)	l1	1200
Numero taglie		1 circuito
Larghezza (mm)		1223
Profondità (mm)	p5	638
Lunghezza cavo (mm)		76000
Parametri di funzionamento		
Equipaggiamento macchina		
Velocità gancio (m/mn)		60.60

Compatibilità della macchina		W 7200 V
Codice E-RECO		52735674
MRT 2260		X
MRT 2260 e		X
MRT 2570		X
MRT 2660		X
MRT 2660 e		X
MRT 3060		X
MRT 3570		X
MRT 3570 ES		X
MRT-X 2260		X
MRT-X 2570		X
MRT-X 2660		X
MRT-X 3060		X
MRT-X 3570		X
MRT-X 3570 ES		X

TABELLA DEI SIMBOLI					
	Nessuna predisposizione richiesta		Linea idraulica		Ritorno idraulico al serbatoio
	Predisposizione elettrica		Predisposizione piattaforma		Predisposizione per la movimentazione dei pneumatici, dei cilindri

Argano idraulico - Disegno quotato

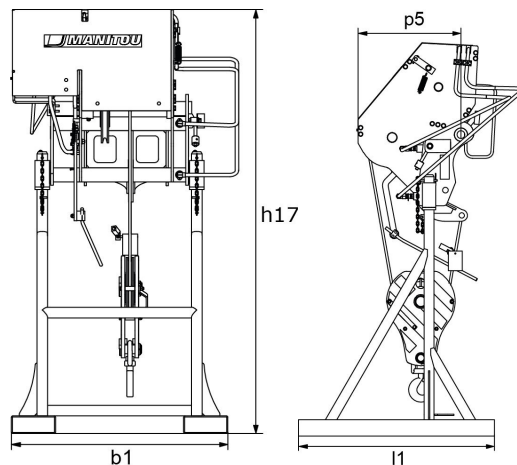



 **MANITOU**
HANDLING YOUR WORLD

Sede centrale
MANITOU ITALIA Srl
Via Cristoforo Colombo 2, Loc. Cavazzona - 41013 CASTELFRANCO EMILIA (MO)
Tel: 059.95.98.11 - Fax 059.95.98.65
www.manitou.com



Questa pubblicazione presenta la descrizione delle versioni e delle possibilità di configurazione dei prodotti Manitou, che possono differire per attrezzature. Gli allestimenti presentati nel presente opuscolo possono essere di serie, optional o non disponibili, a seconda delle versioni. Manitou si riserva il diritto di modificare, in qualsiasi momento e senza alcun preavviso, le specifiche tecniche descritte e rappresentate. Le specifiche indicate non rappresentano alcun obbligo per il costruttore. Per maggiori dettagli, rivolgersi al proprio concessionario Manitou. Documento non contrattuale. Elenco delle specifiche non esaustivo. I loghi nonché l'identità visiva dell'azienda sono di proprietà di Manitou e non possono essere utilizzati senza autorizzazione. Tutti i diritti riservati. Le immagini e gli schemi contenuti nel presente opuscolo sono forniti esclusivamente a fini di consultazione e a titolo indicativo.

Manitou BF SA - Società anonima con consiglio di amministrazione. Capitale sociale: 39,668,399 euro - 857 802 508 RCS Nantes