

Technische fiche :

VARIO-LIER



Voordelen voor de klant

- Verandert uw verreiker in een volwaardige mobiele kraan.
- 4x sneller dan een standaard lier 5 t / 11025 lb / 3x neller dan een standaard lier 3 t / 6615 lb.
- Traploze aanpassing van de snelheid van de haak in functie van de last en de operator.
- Eenvoudige controle vanuit de cabine of via de afstandsbediening van de machine (optie).







Technische kenmerken

- Automatische stop van de beweging bij het einde van de kabel en einde van het oprollen.
- Negatieve rem.
- Gepatenteerd concept met variabele hydraulische snelheid.
- Automatische aanpassing van de senlehti in functie van de last en de operatoreisen door gepatenteerd hydraulisch systeem.
- Gehomologeerde zelfblokkerende draaihaak.
- Basis van de lier met behuizing voor vorken om het geheel te kunnen verplaatsen op de werf of op een vrachtwagen te laden.
- Gewicht: 700 kg / 1544 lb.
- Opmerking: de vermelde afmetingen gelden voor een op de basis geplaatste lier.
- MRT Vision+ : aanzienlijke toename van de haaksnelheid door verbetering van de samenwerking tussen machine en aanbouwdelen.

Bereikbaarheid van MRT 2050

| Technische kenmerken | | W 7200 V |
|--------------------------------|-----|---|
| Werkhoogte (mm) | h21 | 36000 |
| Hoedanigheid | | |
| Capaciteit (kg) | | 7200 |
| Gewicht | | |
| Gewicht (kg) | | 700 |
| Afmetingen | | |
| Max. bereik (mm) | | 238 |
| Gewicht en afmetingen | | |
| Totale hoogte (mm) | h17 | 2408 |
| Totale lengte (mm) | l1 | 1200 |
| Kabellus | | 1 |
| Breedte (mm) | | 1223 |
| Diepte (mm) | p5 | 638 |
| Lengte kabel (mm) | | 76000 |
| Operationele parameters | | |
| Machine-apparatuur | |  |
| Hoeksnelheid (m/mn) | | 60.60 |

| Machine compatibiliteit | | W 7200 V |
|-------------------------|--|----------|
| Referentienummer E-RECO | | 52735674 |
| MRT 2260 | | X |
| MRT 2260 e | | X |
| MRT 2570 | | X |
| MRT 2660 | | X |
| MRT 2660 e | | X |
| MRT 3060 | | X |
| MRT 3570 | | X |
| MRT 3570 ES | | X |
| MRT-X 2260 | | X |
| MRT-X 2570 | | X |
| MRT-X 2660 | | X |
| MRT-X 3060 | | X |
| MRT-X 3570 | | X |
| MRT-X 3570 ES | | X |

| TABEL VAN SYMBOLEN | | | | | |
|---|---------------------------|---|----------------------------|---|--|
|  | Geen aanleg vereist |  | Hydraulische leiding |  | Hydraulische retour naar tank |
|  | Elektrische voorbereiding |  | Voorpositionering platform |  | Voorpositionering bandenlichter, cilinderlichter |

Vario-lier - Tekening met afmetingen

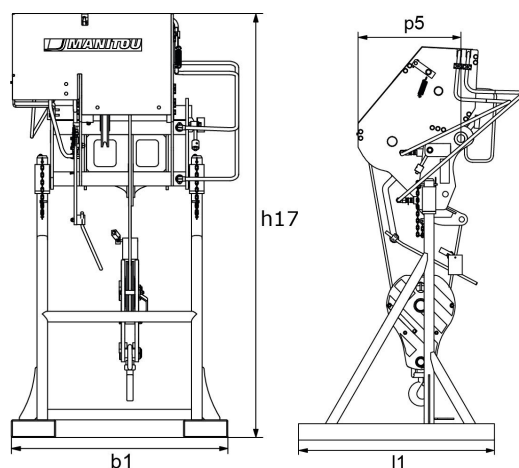



 **MANITOU**
HANDLING YOUR WORLD

Hoofdkantoor

B.P. 249 - 430 rue de l'Aubinière

44150 Ancenis Cedex - Frankrijk

Tel.: 00 33 (0)2 40 09 10 11 - Fax: 00 33 (0)2 40 09 10 97

www.manitou.com



Deze brochure beschrijft versies en con guratie-opties voor Manitou-producten die met verschillende apparatuur kunnen worden uitgerust. De uitrusting die in deze brochure wordt beschreven, kan standaard, optioneel of niet leverbaar zijn, afhankelijk van de uitvoering. Manitou behoudt zich het recht voor om de weergegeven en beschreven speci caties op elk moment en zonder kennisgeving vooraf te wijzigen. De fabrikant is niet aansprakelijk voor de gegeven speci caties. Neem voor meer informatie contact op met uw Manitou-dealer. Niet-contractueel document. De productbeschrijvingen kunnen afwijken van de werkelijke producten. De lijst met speci caties is niet allesomvattend. De logo's en visuele identiteit van het bedrijf zijn eigendom van Manitou en mogen niet zonder toestemming worden gebruikt. Alle rechten voorbehouden. De foto's en diagrammen in deze brochure zijn uitsluitend bedoeld voor raadpleging en informatie.

MANITOU BF SA - Naamloze vennootschap met raad van bestuur - Aande- lenkapitaal: 39.668.399 euro - 857 802 508 RCS Nantes