

Технический паспорт ТЕХНИЧЕСКОЕ ОПИСАНИЕ :

ВЫСОКОСКОРОСТНАЯ ЛЕБЕДКА



Потребительские преимущества

- Превращает телескопический погрузчик в кран.
- В 4 раза быстрее стандартной 5-тонной, и в 3 раза быстрее 3-тонной лебедки Manitou.
- Скорость постоянно адаптируется к грузу и потребностям оператора.
- Макс. скорость 60 м/мин (MRT 3255, без груза, подъем).
- Удобное управление из кабины или с пульта дистанционного управления (опция).







Технические характеристики

- Гидравлический двигатель + автоматическая остановка по окончанию троса.
- Самоблокирующиеся погружные масляные тормоза.
- Запатентованная концепция плавной регулировки скорости.
- Автономная, полностью гидравлическая адаптация скорости к грузу.
- Сертифицированный вращающийся карабинный крюк.
- Подставка для хранения лебедки с отверстиями для вилок для транспортировки на земле.
- Примечание: ниже указаны размеры лебедки, установленной на подставке; рабочая масса: 700 кг.
- MRT Vision+ : значительное увеличение скорости крюка за счет улучшения взаимодействия машины и приспособления.
- Ограниченные возможности для MRT 3050.

[3D-фотография в верхней части этой страницы - ссылка

Технические характеристики		W 7200 V	
Рабочая высота (mm)	h21		36000
Грузоподъемность			
Грузоподъемность (kg)			7200
Вес			
Общий вес (kg)			700
Габаритные размеры			
Максимальный вылет (mm)			238
Вес и размеры			
Общая высота (mm)	h17		2408
Общая длина (mm)	l1		1200
Тросовая петля			1
Ширина (mm)			1223
Глубина (mm)	p5		638
Длина кабеля (mm)			76000
Рабочие характеристики			
Оборудование машины			
Скорость подъема крюка (m/mn)			60.60

Совместимость с машинами		W 7200 V	
Артикул E-RECO		52735674	
MRT 2260			X
MRT 2260 e			X
MRT 2570			X
MRT 2660			X
MRT 2660 e			X
MRT 3060			X
MRT 3570			X
MRT 3570 ES			X
MRT-X 2260			X
MRT-X 2570			X
MRT-X 2660			X
MRT-X 3060			X
MRT-X 3570			X
MRT-X 3570 ES			X

ТАБЛИЦА СИМВОЛОВ					
	Не требуется предрасположенность		Гидравлическая линия		Гидравлическое возвращение в бак
	Электрическая предрасположенность		Предрасположение платформы		Предрасположение манипулятора шин, манипулятора цилиндров

Высокоскоростная лебедка - габаритный чертеж

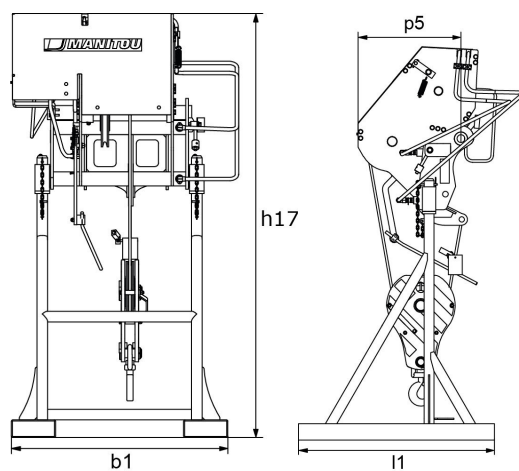



Головной офис

В.Р. 249 - 430 rue de l'Aubinière

44150 Ancenis Cedex - France (Франция)

Телефон: 00 33 (0)2 40 09 10 11 - Факс: 00 33 (0)2 40 09 10 97

www.manitou.com



В данной брошюре описываются версии конфигурации и опции продуктов Manitou, которые могут отличаться в зависимости от оборудования. Описанное в данной брошюре оборудование может, в зависимости от версии, быть стандартным, опциональным или недоступным. Компания Manitou оставляет за собой право в любое время изменять приведенные и описанные характеристики без предварительного уведомления. Указанные технические характеристики не являются обязательными для производителя. Для получения дополнительной информации обратитесь к своему дилеру Manitou. Этот документ не имеет обязывающего, договорного характера. Описание продукции не имеет обязывающего, договорного характера. Список технических характеристик не является исчерпывающим. Логотипы и средства визуальной идентификации являются собственностью Manitou, их несанкционированное использование запрещено. Все права защищены. Фотографии и схемы в этой брошюре предоставлены только для ознакомления и в качестве справочной информации.

Manitou BF SA – Компания с ограниченной ответственностью и советом директоров – Акционерный капитал: 39 668 399 евро – Номер 857 802 508 в Реестре коммерсантов и предприятий Нанта