

Технический паспорт ТЕХНИЧЕСКОЕ ОПИСАНИЕ :

EP 20 INOX PREMIUM



 **MANITOU**
HANDLING YOUR WORLD

| Технические характеристики | | Метрический | |
|----------------------------|---|-------------|-----------------------------|
| 1.1 | Производитель | | Manitou |
| 1.2 | Наименование модели | | EP 20 Inox Premium |
| 1.3 | Источник питания | | Электротехнический - Свинец |
| 1.4 | Режим движения | | Ножное |
| 1.5 | Номинальная грузоподъемность | Q | 2000 kg |
| 1.6 | Центр тяжести груза | c | 600 mm |
| 1.8 | Расстояние от центра передней оси довил | x | 954 mm |
| 1.9 | Колесная база | y | 1379 mm |
| Вес | | | |
| 2.1 | Снаряженная масса | | 482 kg |
| 2.2 | Нагрузка на передний мост (с грузом) / задний мост (с грузом) | | 1077 kg / 1405 kg |
| 2.3 | Нагрузка на передний мост (без груза) / задний мост (без груза) | | 337 kg / 145 kg |
| Шины | | | |
| 3.1 | Шины | | Полиуретановый бандаж |
| 3.2 | Размеры передних колес | | 230 x 70 |
| 3.3 | Размеры задних колес | | 82 x 68 |
| 3.5.2 | Количество ведущих колес / передних колес / задних колес | | 1 / 2 / 4 |
| 3.6 | Датчик передних колес | b10 | 435 mm |
| 3.7 | Расстояние между задними колесами | b11 | 365 mm |
| Габаритные размеры | | | |
| 4.15 | Высота грузовых вилок в опущенном положении | h13 | 85 mm |
| 4.19 | Общая длина | l1 | 1750 mm |
| 4.20 | Длина до основания вилок | l2 | 599 mm |
| 4.21 | Общая ширина | b1 | 680 mm |
| 4.22 | Секция вилок / Ширина вилок / Длина вилок | s / e / l | 45 mm x 175 mm x 1150 mm |
| 4.25 | Ширина по вилам | b5 | 540 mm |
| 4.32 | Дорожный просвет в центре колесной базы | m2 | 40 mm |
| 4.34 | Ширина прохода для паллет длиной 800 x 1200 | Ast | 2170 mm |
| 4.35 | Радиус поворота | Wa | 1560 mm |
| 4.4 | Высота подъема | h3 | 125 mm |
| 4.9 | Высота рукоятки в опущенном положении | h14 | 880 mm |
| 4.9 | Высота рукоятки в поднятом положении | h14 | 1330 mm |
| Производительность | | | |
| 5.1 | Скорость движения (с грузом / без груза) | | 5 km/h / 5 km/h |
| 5.2 | Скорость подъема (с грузом / без груза) | | 0.02 m/s / 0.03 m/s |
| 5.3 | Скорость опускания (с грузом / без груза) | | 0.04 m/s / 0.02 m/s |
| 5.7 | Преодолеваемый уклон – с грузом / без груза | | 10 % / 25 % |
| 5.10 | Рабочий тормоз | | Электромагнитный |
| 5.11 | Стояночный тормоз | | Ручная разблокировка |
| Двигатель | | | |
| 6.1 | Номинальная мощность двигателя (S2 60 мин) | | 1.20 kW |
| 6.2 | Номинальная мощность подъемного двигателя для S3 15% | | 1 kW |
| 6.3 | Батарея в соответствии с DIN 43531/35/36 A, B, C | | DIN 43535-B |
| 6.4 | Батарея / Емкость аккумуляторной батареи | | 24 V / 180 Ah |
| 6.5 | Вес батареи (+/-5%) | | 180 kg |
| Разное | | | |
| 8.1 | Тип привода | | AC |
| 8.4 | Измеренный/гарантированный средний уровень громкости в кабине | | < 75 dB |

EP 20 Inox Premium - габаритный чертеж

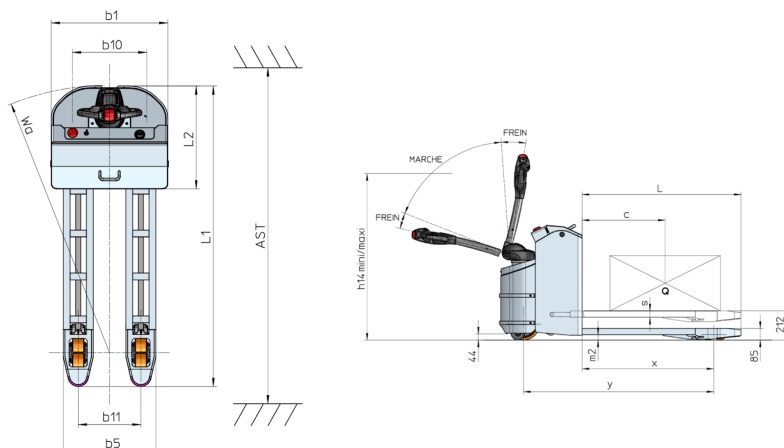



MANITOU **HANDLING YOUR WORLD**

Головной офис

В.Р. 249 - 430 rue de l'Aubinière

44150 Ancenis Cedex - France (Франция)

Телефон: 00 33 (0)2 40 09 10 11 - Факс: 00 33 (0)2 40 09 10 97

www.manitou.com



В данной брошюре описываются версии конфигурации и опции продуктов Manitou, которые могут отличаться в зависимости от оборудования. Описанное в данной брошюре оборудование может, в зависимости от версии, быть стандартным, опциональным или недоступным. Компания Manitou оставляет за собой право в любое время изменять приведенные и описанные характеристики без предварительного уведомления. Указанные технические характеристики не являются обязательными для производителя. Для получения дополнительной информации обратитесь к своему дилеру Manitou. Этот документ не имеет обязывающего, договорного характера. Описание продукции не имеет обязывающего, договорного характера. Список технических характеристик не является исчерпывающим. Логотипы и средства визуальной идентификации являются собственностью Manitou, их несанкционированное использование запрещено. Все права защищены. Фотографии и схемы в этой брошюре предоставлены только для ознакомления и в качестве справочной информации.

Manitou BF SA – Компания с ограниченной ответственностью и советом директоров – Акционерный капитал: 39 668 399 евро – Номер 857 802 508 в Реестре коммерсантов и предприятий Нанта