

Technisches Datenblatt :

# **KLEOS EB 250 D25**



 **MANITOU**  
HANDLING YOUR WORLD

| Technical characteristics |   | Metrisch |                     |
|---------------------------|---|----------|---------------------|
| 1.1                       | Manufacturer  |          | Manitou             |
| 1.2                       | Model Name  |          | EB 250 D25          |
| 1.3                       | Power source  |          | Electrical          |
| 1.4                       | Operator type   |          | Pedestrian          |
| 1.5                       | Max. capacity   | Q        | 250 kg              |
| 1.6                       | Load center of gravity                                  | c        | 250 mm              |
| Weight                    |   |          |                     |
| 2.1                       | Overall weight without tools                            |          | 170 kg              |
| Wheels                    |   |          |                     |
| 3.1                       | Tires type  |          | Nylon               |
| 3.2                       | Dimensions of front wheels                              |          | 2x (75x65)          |
| 3.3                       | Dimensions of rear wheels                               |          | 2x (150x50)         |
| Dimensions                |   |          |                     |
| 4.2                       | Mast lowered height                                     | h1       | 1815 mm             |
| 4.5                       | Mast extended height                                    | h4       | 3055 mm             |
| 4.19                      | Overall length  | l1       | 1032 mm             |
| 4.20                      | Length to face of forks                                 | l2       | 571 mm              |
| 4.21                      | Overall width   | b1       | 710 mm              |
| 4.25                      | Fork spread   | b5       | 529 mm              |
| 4.32                      | Ground clearance at centre of wheelbase                 | m2       | 40 mm               |
| Performances              |   |          |                     |
| 5.2                       | Lifting speed (laden / unladen)                         |          | 0.07 m/s / 0.07 m/s |
| 5.3                       | Lowering speed (laden / unladen)                        |          | 0.10 m/s / 0.10 m/s |
| 5.11                      | Parking brake   |          | Mecanic             |
| Engine                    |   |          |                     |
| 6.4                       | Battery voltage / capacity                              |          | 12 V / 110 Ah       |
| 7.2                       | Power   |          | 1.20 kW             |
| Miscellaneous             |   |          |                     |
| 8.4                       | Sound level at the driver's ear according to DIN 12 053 |          | 65 dB               |

### Kleos EB 250 D25 - Maßzeichnung

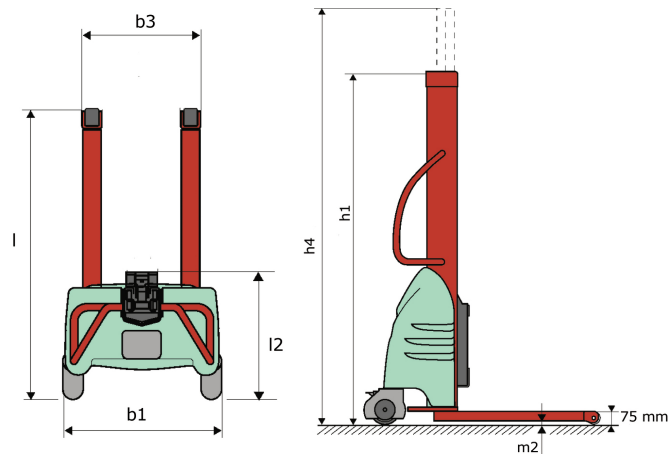

### Technische Daten der Werkzeuge

| Werkzeug 250 kg | Tragkraft des Anbaugeräts<br>kg | Lastschwerpunkt<br>mm | A1<br>mm | A2<br>mm | B<br>mm | B1<br>mm | C<br>mm | D<br>mm | E<br>mm | E1<br>mm | E2<br>mm | F<br>mm | Gewicht<br>kg |
|-----------------|---------------------------------|-----------------------|----------|----------|---------|----------|---------|---------|---------|----------|----------|---------|---------------|
| EPE 250         | 250                             | 250                   | 500      | 515      | 40      | -        | 270     | -       | -       | -        | -        | 320     | 21            |
| FA 250          | 250                             | 250                   | 500      | 540      | -       | 230      | 650     | 50      | 50      | 20       | -        | 680     | 33            |
| PLF 250         | 200                             | 300                   | 620      | 635      | 500     | -        | 280     | -       | 88      | -        | -        | 630     | 40            |
| POT 250         | 150                             | 400                   | 425      | 440      | 50      | -        | 170     | -       | -       | -        | -        | 320     | 22            |

# Tools





 **MANITOU**  
**HANDLING YOUR WORLD**

**Hauptsitz**

B.P. 249 - 430 rue de l'Aubinière

44150 Ancenis Cedex - France

Tel: +33 (0)2 40 09 10 11 - Fax: +33 (0)2 40 09 10 97

[www.manitou.com](http://www.manitou.com)



Diese Publikation enthält eine Beschreibung der Konfigurationsvarianten und Optionen für Manitou-Produkte, die je nach Ausstattung unterschiedlich sein können. Die in dieser Broschüre vorgestellten Ausstattungen können Teil einer Serie, als Option erhältlich oder je nach Ausführung nicht verfügbar sein. Manitou behält sich das Recht vor, die beschriebenen und dargestellten Spezifikationen jederzeit und ohne Vorankündigung zu ändern. Die angegebenen Spezifikationen sind für den Hersteller nicht bindend. Für weitere Einzelheiten wenden Sie sich bitte an Ihren Manitou-Händler. Es handelt sich nicht um ein vertraglich bindendes Dokument. Die Darstellung der Produkte ist vertraglich nicht bindend. Die Liste der Spezifikationen ist nicht vollständig. Die Logos sowie die visuelle Identität des Unternehmens sind Eigentum von Manitou und dürfen nicht ohne Genehmigung verwendet werden. Alle Rechte vorbehalten. Die in dieser Broschüre enthaltenen Fotos und Diagramme werden nur zu Anschauungs- und Informationszwecken zur Verfügung gestellt.

MANITOU BF SA - Gesellschaft mit beschränkter Haftung mit Verwaltungsrat - Aktienkapital: 39 668 399 Euro - 857 802 508 RCS Nantes