

Scheda tecnica :

MLA 4-50 H



 **MANITOU**
HANDLING YOUR WORLD

| Capacità | | Metrico |
|---|-----|--|
| Carico statico di ribaltamento con benna - Frontale | | 1540 kg |
| Carico statico di ribaltamento con benna - Articolato | | 1355 kg |
| Carico statico di ribaltamento con forche - Frontale | | 1175 kg |
| Carico statico di ribaltamento con forche - Articolato | | 1030 kg |
| Altezza max. al perno della benna | h35 | 2836 mm |
| Peso e dimensioni | | |
| Peso a vuoto (con forche) con tetto a 4 piantoni | | 2316 kg |
| Interasse | y | 1650 mm |
| Larghezza cabina | b4 | 991 mm |
| Altezza complessiva con tetto a 4 piantoni | h38 | 2258 mm |
| Sbraccio ad altezza di scarico massimo | r6 | 479 mm |
| Altezza cofano | h40 | 1405 mm |
| Altezza di lavoro - Sollevamento massimo | h27 | 3636 mm |
| Angolo di articolazione | a19 | 45 ° |
| Angolo di oscillazione massimo | | 11 ° |
| Lunghezza con benna | l16 | 4279 mm |
| Larghezza senza benna | b1 | 1100 mm |
| Lunghezza senza benna | l2 | 3583 mm |
| Sbalzo posteriore | c6 | 1120 mm |
| Angolo di scarico ad altezza massima | a5 | 42 ° |
| Altezza di scarico ad altezza massima | h29 | 2126 mm |
| Angolo di richiamo ad altezza massima | a4 | 48 ° |
| Posizione di scavo | h32 | -79 mm |
| Altezza libera dal suolo | m4 | 320 mm |
| Raggio di ingombro anteriore con benna | b18 | 3246 mm |
| Raggio di ingombro - Meno benna | b14 | 2767 mm |
| Altezza da terra al bordo della benna | h42 | 2655 mm |
| Larghezza del battistrada (centro ruota) | b29 | 836 mm |
| Luce da terra perno accessorio | | 103 mm |
| Altezza da terra al centro dell'asse | m8 | 214 mm |
| Larghezza benna | e1 | 1520 mm |
| Dal centro della ruota anteriore al perno pivot | m3 | 669 mm |
| Altezza massima al perno con benna completamente sollevata | h28 | 2900 mm |
| Motore | | |
| Marca motore | | Perkins |
| Modello motore | | 403J-E17T |
| Norma motore | | Stage V |
| Numero di cilindri | | 3 |
| Potenza motore (CV / kW) | | 48 cv / 36 kW |
| Coppia massima / Regime motore | | 166 Nm / 1600 rpm |
| Sistema di raffreddamento motore | | Acqua |
| Trasmissione | | |
| Tipo di trasmissione | | Idrostatico |
| Numero di marce (avanti / indietro) | | 2 / 2 |
| Velocità di trasferimento massima (la velocità può variare in funzione della normativa del paese) | | 20 km/h |
| Velocità massima di spostamento (in opzione) (può variare in base alle normative vigenti) | | 30 km/h |
| Freno di servizio | | Hydraulic drum brake on front axle, acting on all 4 wheels |
| Idraulico | | |
| Tipo di pompa | | Pompa ad ingranaggi |
| Portata idraulica - Pressione idraulica | | 60 l/min / 207 bar |
| Impianto idraulico high flow (l/min) - Opzione | | 60 l/min |
| Capacità del serbatoio | | |
| Olio idraulico | | 48 l |
| Carburante | | 45 l |

MLA 4-50 H - Disegno quotato

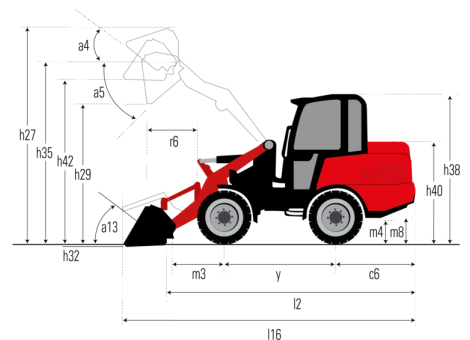
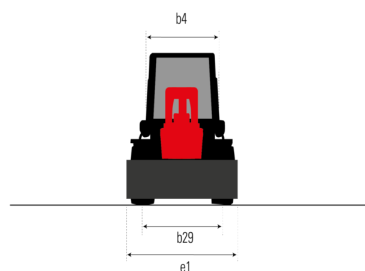
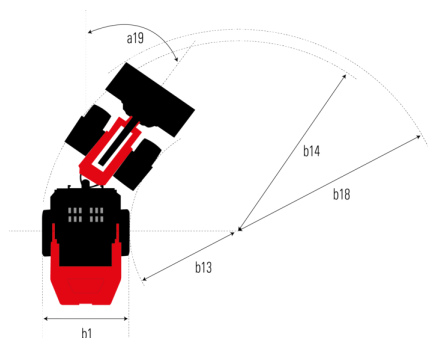



MANITOU **HANDLING YOUR WORLD**

Sede centrale

MANITOU ITALIA Srl

Via Cristoforo Colombo 2, Loc. Cavazzona - 41013 CASTELFRANCO EMILIA (MO)

Tel: 059.95.98.11 - Fax 059.95.98.65

www.manitou.com



Questa pubblicazione presenta la descrizione delle versioni e delle possibilità di configurazione dei prodotti Manitou, che possono differire per attrezzature. Gli allestimenti presentati nel presente opuscolo possono essere di serie, optional o non disponibili, a seconda delle versioni. Manitou si riserva il diritto di modificare, in qualsiasi momento e senza alcun preavviso, le specifiche tecniche descritte e rappresentate. Le specifiche indicate non rappresentano alcun obbligo per il costruttore. Per maggiori dettagli, rivolgersi al proprio concessionario Manitou. Documento non contrattuale. Elenco delle specifiche non esaustivo. I loghi nonché l'identità visiva dell'azienda sono di proprietà di Manitou e non possono essere utilizzati senza autorizzazione. Tutti i diritti riservati. Le immagini e gli schemi contenuti nel presente opuscolo sono forniti esclusivamente a fini di consultazione e a titolo indicativo.

Manitou BF SA - Società anonima con consiglio di amministrazione. Capitale sociale: 39,668,399 euro - 857 802 508 RCS Nantes