

Technisches Datenblatt :

MRT 1645 75

VISION



 **MANITOU**
HANDLING YOUR WORLD

| Kapazität | | Metrisch |
|---|-----------|---|
| Max. Tragkraft | Q | 4500 kg |
| Max. Hubhöhe | | 15.80 m |
| Max. Reichweite | | 13.50 m |
| Gewicht und Reifengröße | | |
| Gesamtlänge mit Gabeln | l1 | 7.58 m |
| Länge bis zur Vorderseite der Gabeln | l2 | 6.38 m |
| Gesamtbreite | b1 | 2.42 m |
| Gesamthöhe | h17 | 3.04 m |
| Gesamtbreite der Kabine | b4 | 0.96 m |
| Wenderadius (über Räder) | Wa1 | 3.92 m |
| Bodenfreiheit | m4 | 0.37 m |
| Radstand | y | 2.43 m |
| Aufwärtsneigewinkel | a4 | 12 ° |
| Abwärtsneigewinkel | a5 | 105 ° |
| Drehung des Oberwagens | | 400 ° |
| Gewicht | | 13305 kg |
| Gabeln Länge / Gabeln Breite / Gabelquerschnitt | l / e / s | 1200 mm x 125 mm x 50 mm |
| Reifen | | |
| Reifenmodelle | | 405/70-20 |
| Antriebsräder (vorne / hinten) | | 2 / 2 |
| Lenkart | | 2-rad Lenkung, 4-rad Lenkung, Krebsgang |
| Stützen | | |
| Typ Abstützung | | Flügeltyp |
| Steuerung mit Stützen | | Stützenbefehle einzeln oder gleichzeitig |
| Motor | | |
| Hersteller | | Deutz |
| Motomom | | Stage V, Tier 4 |
| Motormodell | | TCD 3.6 L4 |
| Motorleistung (PS / kW) | | 75 Hp / 55.40 kW |
| Max. Drehmoment / Motordrehzahl (min) | | 405 Nm @ 1300 rpm |
| Zylinderzahl - Tragfähigkeit der Zylinder | | 4 - 3620 cm³ |
| Motor Kühlsystem (wassergekühlt) | | Wasserkühlung |
| Elektrischer Schaltkreis | | |
| Anzahl Batterien / Batterie | | 2 x 12 V |
| 12V Batteriekapazität | | 120 Ah |
| Anlaufstrom der Batterien | | (EN) 850 A |
| Getriebe | | |
| Getriebetyp | | Hydrostatisch |
| Anzahl der Gänge (vorwärts / rückwärts) | | 2 / 2 |
| Max. Fahrgeschwindigkeit | | 25 km/h |
| Zugkraft | | 9400 daN |
| Parkbremse | | Automatische negative Parkbremse |
| Feststellbremse | | Ölbad Lamellenbremsen an den Vorder- und Hinterachsen |
| Leistung | | |
| Steigfähigkeit - beladen / unbeladen | | 44.50 % / 44.50 % |
| Hydraulisch | | |
| Typ Hydraulikpumpe | | Verstellpumpe |
| Hydraulikfördermenge | | 116 l/min |
| Hydraulikfördermenge - Hydraulikdruck | | 275 bar |
| Tankkapazität | | |
| Motoröl | | 11 l |
| Kraftstoff | | 130 l |
| Lärm und Vibrationen | | |
| Geräuschpegel im Fahrerstand (LpA) | | 68 dB |
| Umgebungsgeräusch (LwA) | | 104 dB |
| Schwingungsbelastung Hand/Arm | | < 2.50 m/s² |
| Sonstiges | | |
| Lenkräder (vorne / hinten) | | 2 / 2 |
| Steuerungen | | 2 Joysticks |
| Kabinen-Zertifizierung | | Kabine ROPS - FOPS Stufe 2 |
| Anbaugeräte Erkennungssystem (E-Reco) | | Standard |

MRT 1645 75 - Maßzeichnung

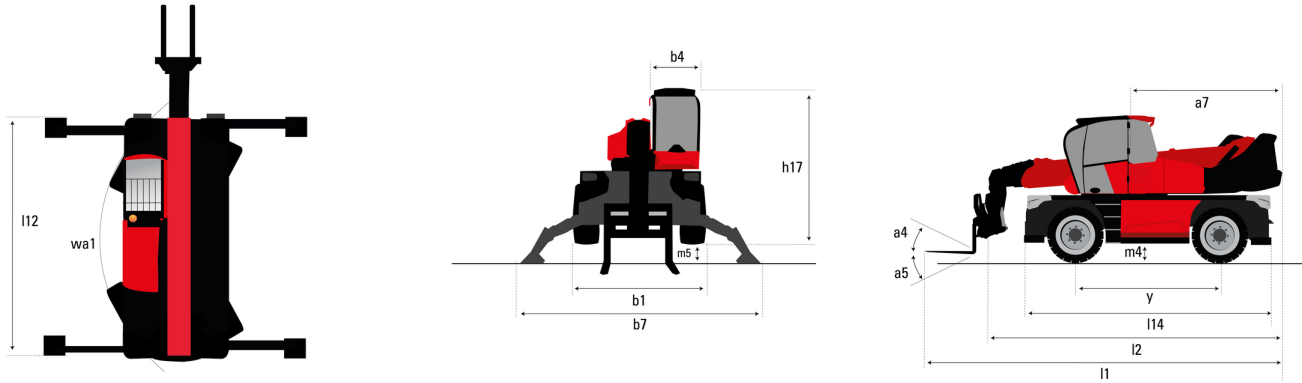

| Sonstige Daten | | Metrisch |
|--|----------|----------|
| Länge des Rahmens | l_{14} | 4.67 m |
| Gegengewicht Versatz (Oberwagen bei 90°) | a_7 | 2.50 m |
| Gesamtlänge mit Stabilisatoren | l_{12} | 4.41 m |
| Gesamtbreite, Stabilisatoren ausgefahren | b_7 | 4.01 m |
| Bodenfreiheit unter den Vorderreifen auf Stützen | m_5 | 0.18 m |

MRT 1645 75 - Traglasttabellen

Maschine auf Rädern mit Gabelzinken

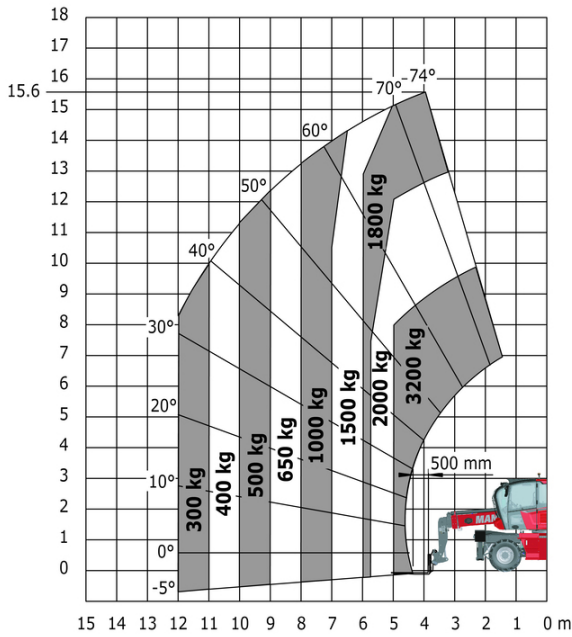

Drehung mit abgesenkten Stützen mit Gabeln

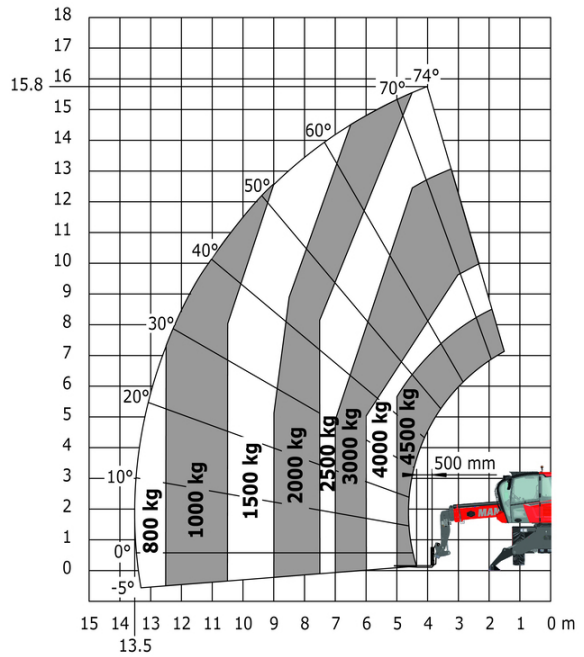

Drehung mit abgesenkten Stützen mit Seilwinde 5000 kg Maschine auf abgesenkten Stabilisatoren mit 4000 kg Galgen (Metrisch)

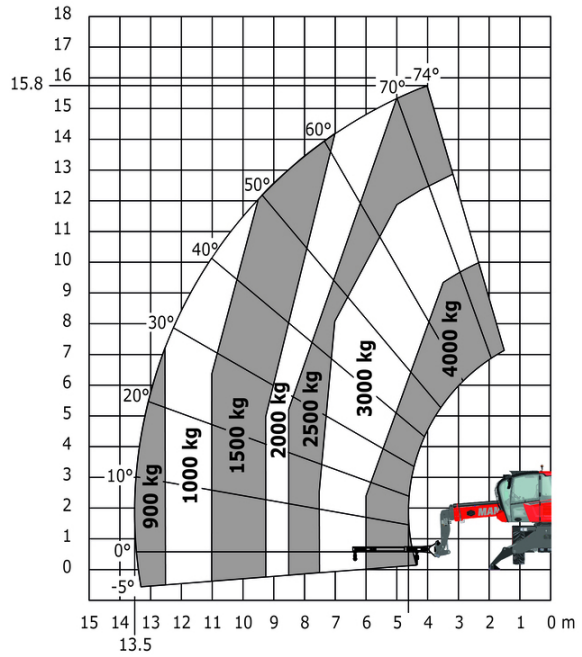

Maschine auf abgesenkten Stabilisatoren mit 1500 kg Winde Maschine auf abgesenkten Stabilisatoren mit Haken 5000 kg (Metrisch)

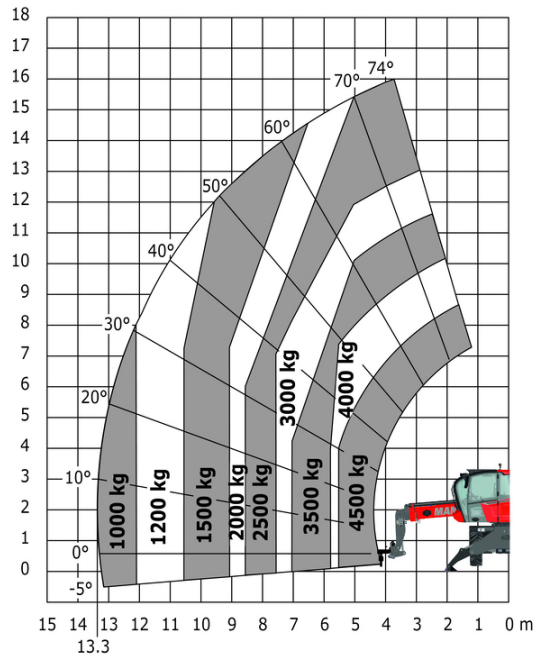
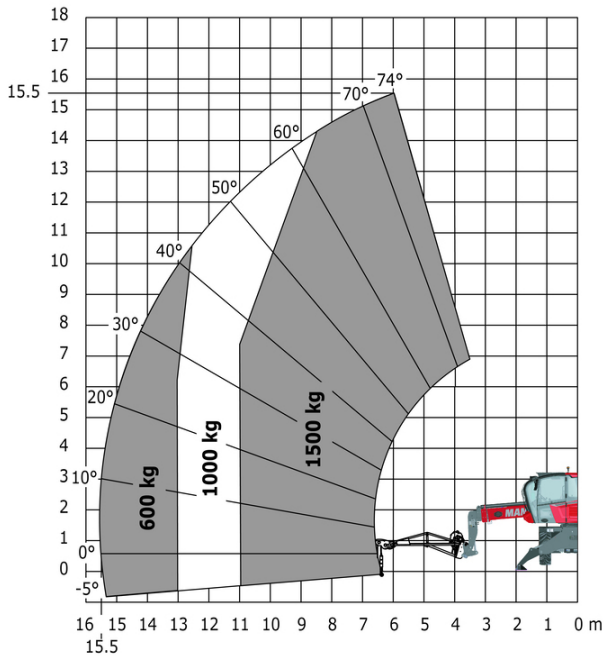

Drehung an abgesenkten Stützen mit 365 kg Arbeitskorb

Drehung an abgesenkten Stützen mit 1000 kg Arbeitskorb



**Hauptsitz**

B.P. 249 - 430 rue de l'Aubinière

44150 Ancenis Cedex - France

Tel: +33 (0)2 40 09 10 11 - Fax: +33 (0)2 40 09 10 97

www.manitou.com

Diese Publikation enthält eine Beschreibung der Konfigurationsvarianten und Optionen für Manitou-Produkte, die je nach Ausstattung unterschiedlich sein können. Die in dieser Broschüre vorgestellten Ausstattungen können Teil einer Serie, als Option erhältlich oder je nach Ausführung nicht verfügbar sein. Manitou behält sich das Recht vor, die beschriebenen und dargestellten Spezifikationen jederzeit und ohne Vorankündigung zu ändern. Die angegebenen Spezifikationen sind für den Hersteller nicht bindend. Für weitere Einzelheiten wenden Sie sich bitte an Ihren Manitou-Händler. Es handelt sich nicht um ein vertraglich bindendes Dokument. Die Darstellung der Produkte ist vertraglich nicht bindend. Die Liste der Spezifikationen ist nicht vollständig. Die Logos sowie die visuelle Identität des Unternehmens sind Eigentum von Manitou und dürfen nicht ohne Genehmigung verwendet werden. Alle Rechte vorbehalten. Die in dieser Broschüre enthaltenen Fotos und Diagramme werden nur zu Anschauungs- und Informationszwecken zur Verfügung gestellt.

MANITOU BF SA - Gesellschaft mit beschränkter Haftung mit Verwaltungsrat - Aktienkapital: 39 668 399 Euro - 857 802 508 RCS Nantes